

CATÁLOGO DE PREFABRICADOS



BALDOSAS

Piezas de hormigón simple de alta resistencia, con forma cuadrada o rectangular, ideales para uso como pasos peatonales o detalles decorativos en jardinería que se adaptan a cualquier proyecto de paisajismo.

BALDOSA
MEDIDAS: 40 X40 CM
ALTURA: 5 CM

16 BS
PRECIO UNITARIO

BALDOSA
MEDIDAS: 60 X40 CM
ALTURA: 5 CM

18 BS
PRECIO UNITARIO



RETICULADOS

Piezas de hormigón simple de alta resistencia, con forma rectangular. Por sus características los reticulados son utilizados en áreas exteriores, como ser garajes y jardines, ya que son un elemento decorativo que se adapta muy bien a cualquier proyecto de paisajismo.

RECTANGULAR
MEDIDAS: 54 X40 CM
ALTURA: 10 CM

21 BS
PRECIO UNITARIO

ROMPETACO
MEDIDAS: 50 X40 CM
ALTURA: 10 CM

22 BS
PRECIO UNITARIO

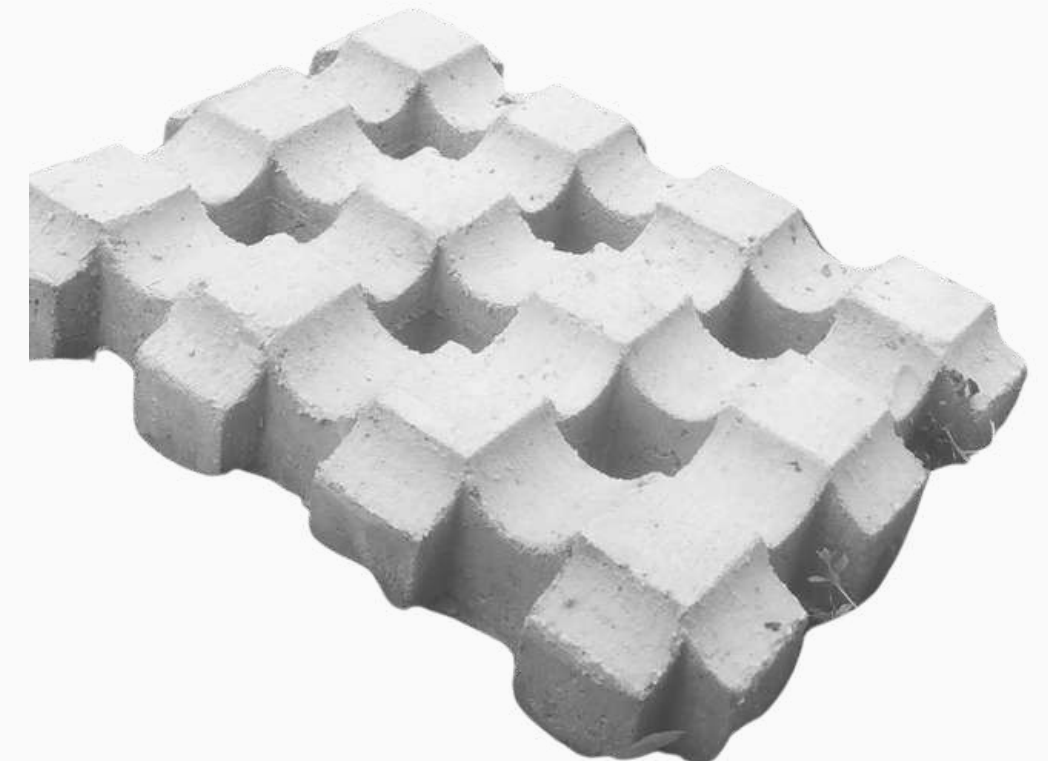

RETICULADOS

Piezas de hormigón simple de alta resistencia, con forma rectangular. Por sus características los reticulados son utilizados en áreas exteriores, como ser garajes y jardines, ya que son un elemento decorativo que se adapta muy bien a cualquier proyecto de paisajismo.

ROMBO GRANDE
MEDIDAS: 59,5 X 39,5 CM
ALTURA: 10 CM

25 BS
PRECIO UNITARIO

ROMBITO
MEDIDAS: 42X42 CM
ALTURA: 8 CM

17 BS
PRECIO UNITARIO



CELOSÍAS

Las celosías de hormigón son una excelente opción para delimitar o definir un espacio ya que se pueden utilizar como valla, baranda o simplemente como un detalle de diseño para divisiones y paredes. Es un producto de calidad, que ofrece una solución elegante que dará estilo a sus cerramientos y estructuras de acondicionamiento exterior e interior.

TIPO A
MEDIDAS: 39 X 39 CM
ALTURA: 7 CM

21 BS
PRECIO UNITARIO

TIPO B
MEDIDAS: 39X39 CM
ALTURA: 7 CM

21 BS
PRECIO UNITARIO

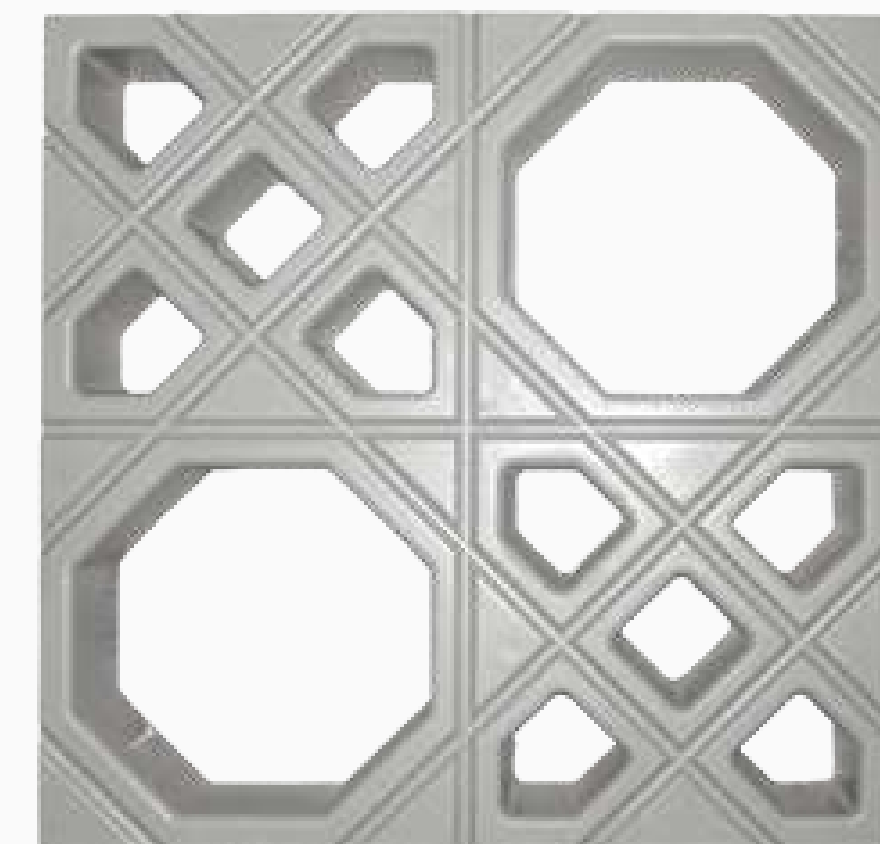

CELOSÍAS

Las celosías de hormigón son una excelente opción para delimitar o definir un espacio ya que se pueden utilizar como valla, baranda o simplemente como un detalle de diseño para divisiones y paredes. Es un producto de calidad, que ofrece una solución elegante que dará estilo a sus cerramientos y estructuras de acondicionamiento exterior e interior.

TIPO C
MEDIDAS: 39 X 39 CM
ALTURA: 7 CM

21 BS
PRECIO UNITARIO

TIPO D
MEDIDAS: 30X30 CM
ALTURA: 7 CM

12 BS
PRECIO UNITARIO

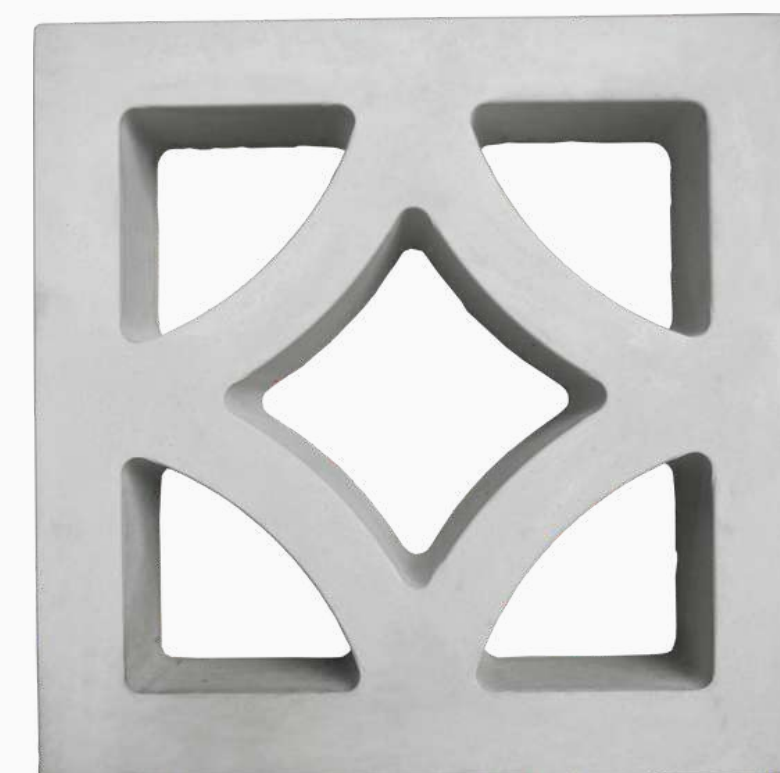

CELOSÍAS

Las celosías de hormigón son una excelente opción para delimitar o definir un espacio ya que se pueden utilizar como valla, baranda o simplemente como un detalle de diseño para divisiones y paredes. Es un producto de calidad, que ofrece una solución elegante que dará estilo a sus cerramientos y estructuras de acondicionamiento exterior e interior.

TIPO E
MEDIDAS: 39 X 39 CM
ALTURA: 7 CM

23 BS

PRECIO UNITARIO

TIPO F
MEDIDAS: 39X39 CM
ALTURA: 7 CM

22 BS

PRECIO UNITARIO

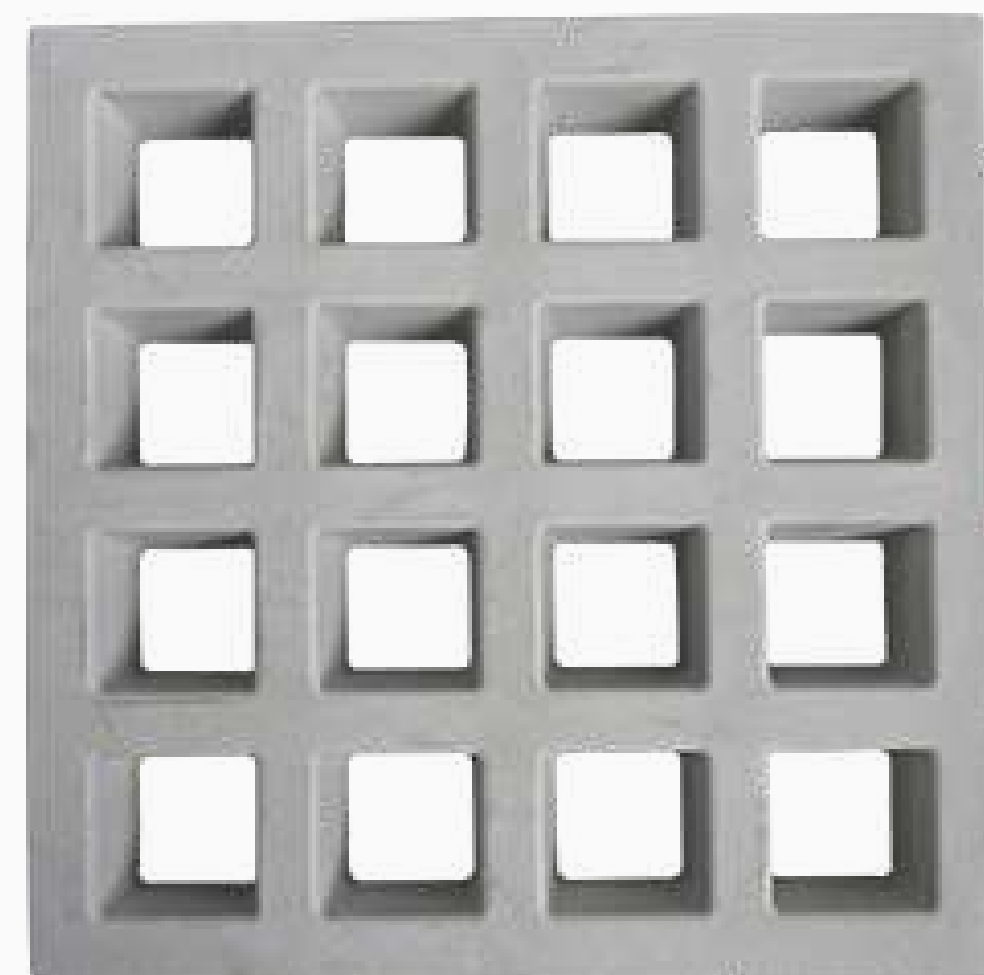

CONSERLANT

SRL.

PAVER

Bloque de concreto con formatos diferentes, encajado, es decir, con transmisión de parte de la carga de una pieza a la pieza vecina por fricción lateral. Utilizado en la pavimentación de calles, patios, parqueos.

Un estilo elegante, moderno y diferente. Pueden ser solicitados en diferentes colores, lo que permite tener una gran versatilidad para la realización de diseños personalizados.

LOSETITAS
MEDIDAS: 26X18 CM
ESPESOR: 6 CM

85 BS *

METRO CUADRADO

COLONIAL
MEDIDAS: 26,7X21,8 CM
ESPESOR: 6 CM

85 BS *

METRO CUADRADO



*Precio por el producto de color básico, el producto se puede producir en diferentes colores por un costo adicional.

PAVER

Bloque de concreto con formatos diferentes, encajado, es decir, con transmisión de parte de la carga de una pieza a la pieza vecina por fricción lateral. Utilizado en la pavimentación de calles, patios, parqueos.

Un estilo elegante, moderno y diferente. Pueden ser solicitados en diferentes colores, lo que permite tener una gran versatilidad para la realización de diseños personalizados.

CURVA
MEDIDAS: 24 X 10,5 CM
ESPESOR: 6 CM

85 BS *

METRO CUADRADO

CONCHITA
MEDIDAS: 24X18 CM
ESPESOR: 6 CM

85 BS *

METRO CUADRADO



*Precio por el producto de color básico, el producto se puede producir en diferentes colores por un costo adicional.

PAVER

Bloque de concreto con formatos diferentes, encajado, es decir, con transmisión de parte de la carga de una pieza a la pieza vecina por fricción lateral. Utilizado en la pavimentación de calles, patios, parqueos.

Un estilo elegante, moderno y diferente. Pueden ser solicitados en diferentes colores, lo que permite tener una gran versatilidad para la realización de diseños personalizados.

RECTANGULAR
MEDIDAS: 20 X 10 CM
ESPEJOR: 6 CM

85 BS
METRO CUADRADO



BLOQUES

La utilización del Bloque de Hormigón, combinado con el empleo de elementos premoldeados, constituye un sistema de prefabricación completo ya que cumple con el objetivo de ser económico.

Por el se pueden insertar verticalmente los servicios e instalaciones, también realizar columnas de diferentes secciones y refuerzos verticales en sus cavidades.

El bloque hueco de hormigón es un elemento que satisface ampliamente las condiciones técnico-económicas necesarias para ser empleado en las construcciones de hoy, representando un gran ahorro en tiempo y trabajo sin reducir la resistencia del conjunto terminado.



MODELO T-15

3,75 BS

PRECIO X PIEZA

12.5 UNIDADES POR M2

Características T-15

Largo de Pieza	39 cm +/- 5cm
Ancho de Pieza	14 cm +/- 5mm
Altura de Pieza	19 cm +/- 5mm
Piezas por m2	12,5
Peso	+/- 12,5KG

CONSERLANT
SRL.

BLOQUES

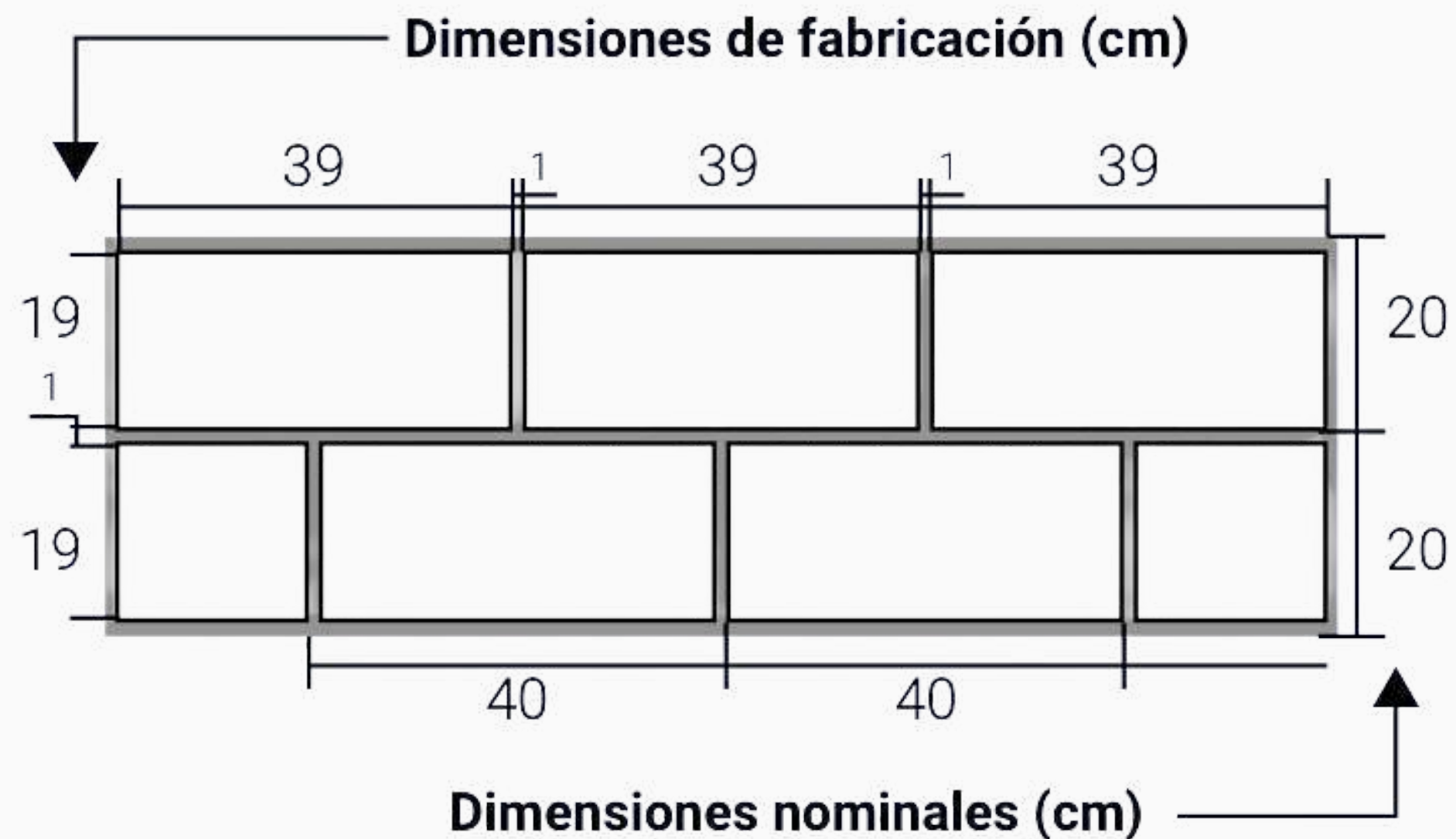

✓ MÁXIMA ECONOMÍA DE MATERIALES Y MANO DE OBRA

✓ VELOCIDAD EN EJECUCIÓN

✓ MÁXIMA RESISTENCIA MÁXIMA DURABILIDAD

✓ AMPLIAS POSIBILIDADES ESTÉTICAS Y ARQUITECTÓNICAS



BLOQUES

El Bloque U 15 diseñado para construir, dentro de ella, una viga de encadenado o dintel.

Los bloques de hormigón vibro-comprimidos (BH) deben ser utilizados como tales, sino que constituyen un “sistema constructivo integral”, específico y diferente con significativas ventajas sobre los sistemas constructivos tradicionales, brindando la posibilidad de lograr diseños de gran riqueza arquitectónica cuya única limitación, es la imaginación del proyectista.

MODELO U 15

3,75 BS
PRECIO X PIEZA

12.5 UNIDADES POR M2



T U 15

Largo de Pieza	39 cm +/- 5cm
Ancho de Pieza	14 cm +/- 5mm
Altura de Pieza	19 cm +/- 5mm
Piezas por m2	12,5
Peso	+/- 12,5 KG

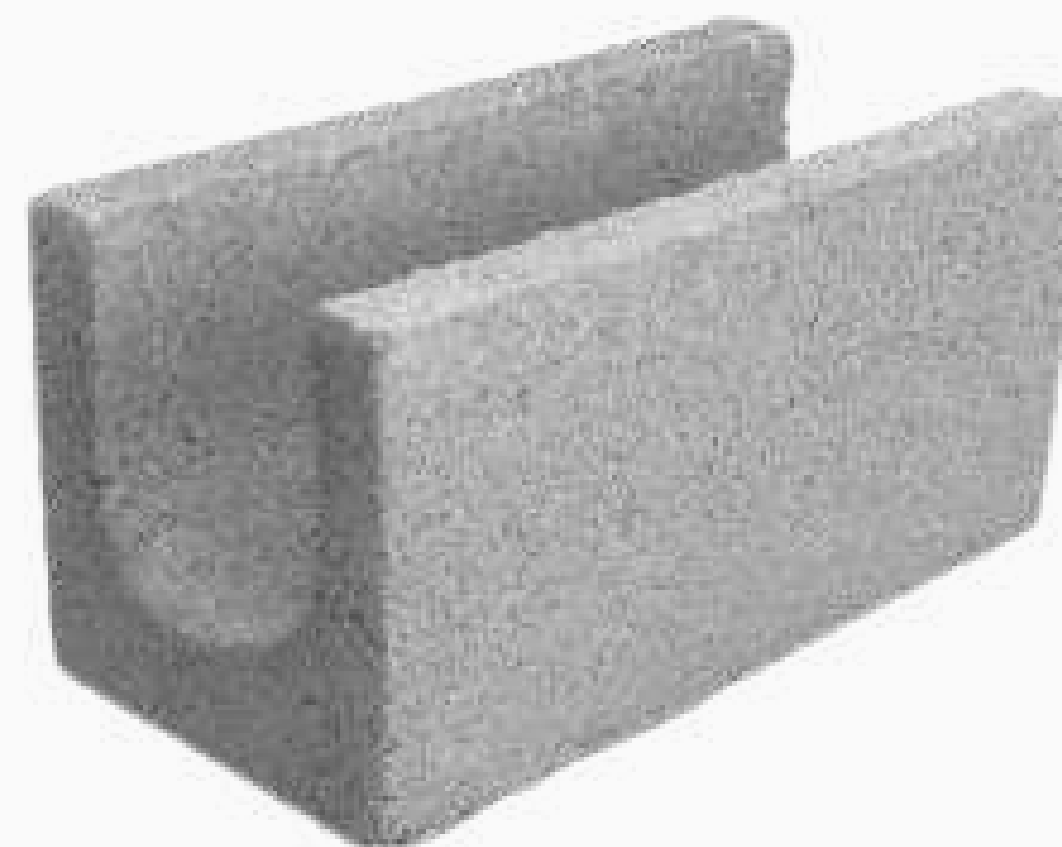

BLOQUES

BLOQUE T-U 15

DISEÑADA PARA CONSTRUIR,
DENTRO DE ELLA, UNA VIGA
DE ENCADENADO O DINTEL.

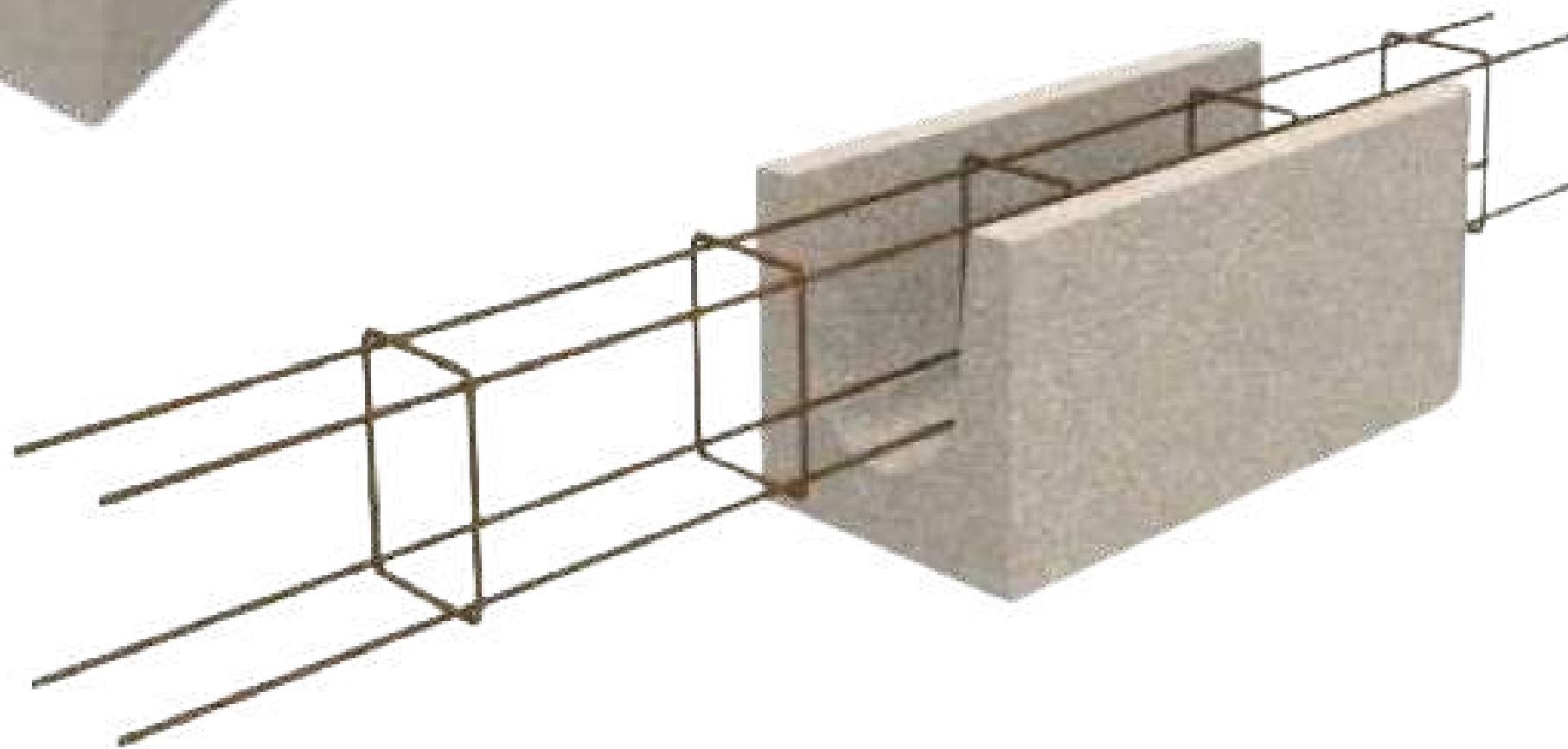
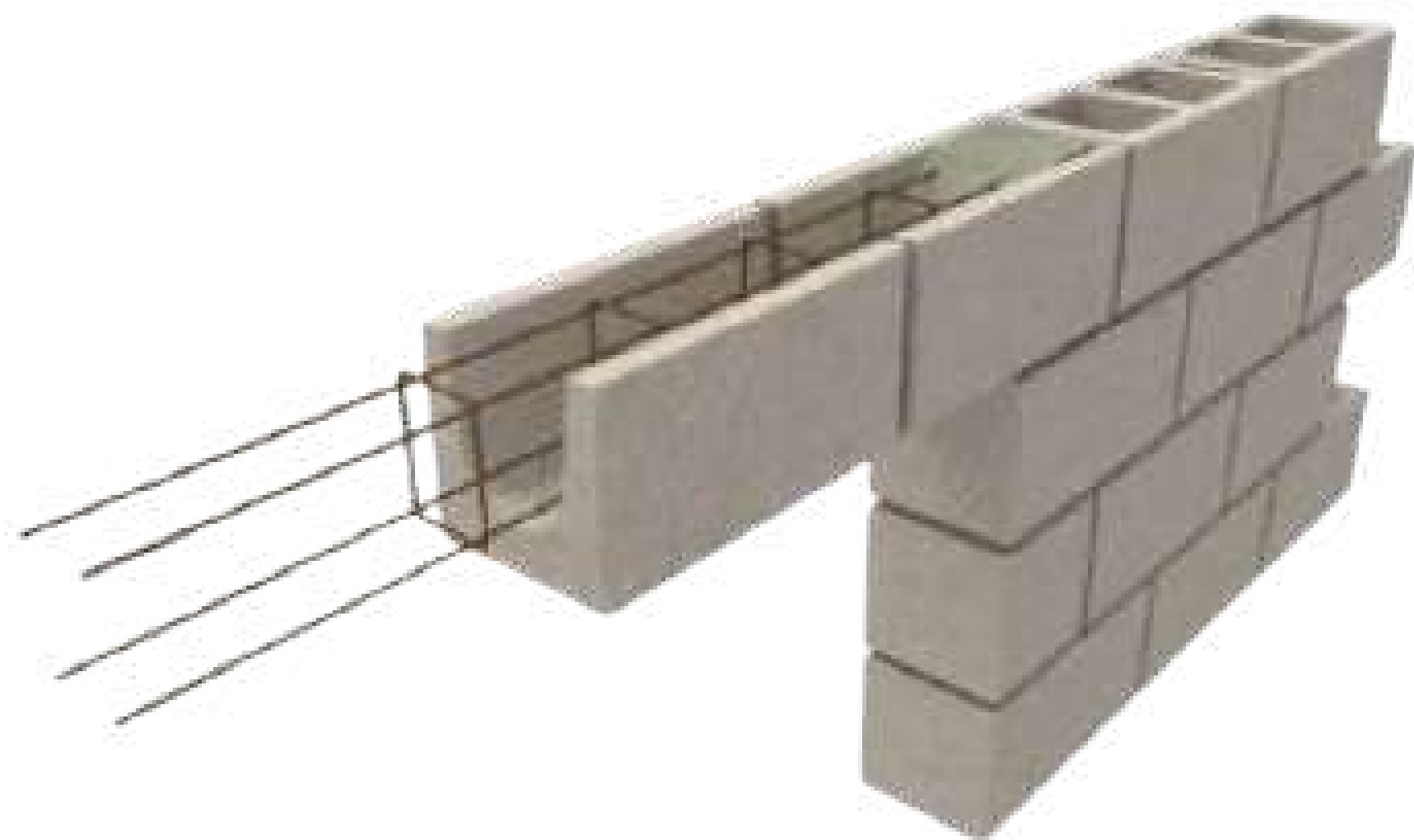

POSTES

Poste 3,5 M	
Altura	3,5 m +/- 5cm
Ancho de cara	15 cm +/- 5mm
Largo de cara	15 cm +/- 5mm
Peso	+/- 100 KG

Poste 3 M	
Altura	3,00 m +/- 5cm
Ancho de cara	15 cm +/- 5mm
Largo de cara	15 cm +/- 5mm
Peso	+/- 85 KG



Prefabricados de hormigón armado, que se utilizan como soporte para malla olímpica y alambrados en cerramientos perimetrales y divisiones de terrenos.

Los postes son de fácil colocado y permiten colocar en su cabeza alambres de púas lo cual agrega seguridad al cerramiento.

3,5 M

90 BS

3 M

80 BS

TOPES DE PARQUEO



TOPES DE PARQUEO

El tope de parqueo es elaborado con concreto de alta calidad y estructura interna de acero, para la colocación en zonas de estacionamiento vehicular.

El tope tiene anclaje al piso, por lo cual no precisa de mano de obra especializada para la colocación, por lo que tiene costos de instalación bajo

MEDIDAS:

60 CM X 15 CM

20 BS

Precio Unitario





CORDONES

Producto de hormigón de alta resistencia ideal para el uso en parqueos, aceras, entrada de vehículos, áreas peatonales y otros similares y en la protección de pavimentos rígidos y flexibles.

Los cordones son un producto de fácil colocado y traslado que permite disminuir los tiempos de obra, además por su alta calidad nuestros cordones son un producto de alta durabilidad y resistencia.

MEDIDAS:

100 CM X 40 CM

60 BS

Precio Unitario



LOSETAS HEXAGONALES



LOSETAS HEXAGONALES

Fabricado con concreto de alta resistencia, por su gran calidad es ideal para uso en lugares de alto tráfico vehicular.

Es un producto de rápido colocado, que rompe la monotonía de un pavimento plano y al ser articulados no se producen baches ni rajaduras.

7,50 BS
Precio Unitario

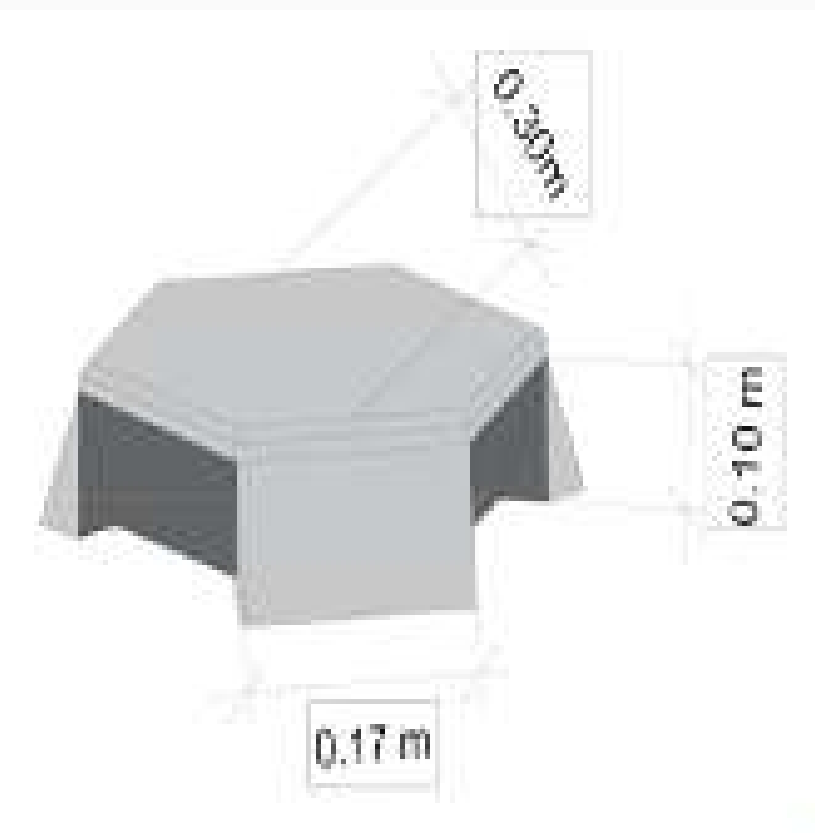



CONTACTOS



FACEBOOK

@CONSERLANT



WHATSAPP

690-02181